

↗ DOMETIC

AWNINGS

AWNING EXTENSIONS



Solar Shade 200, 260, 330, 390, 400, 440, 500

EN	Solar shade Operating manual 5	NL	Zonnescherm Gebruiksaanwijzing 15
DE	Sonnensegel Bedienungsanleitung 7	DA	Solsejl Betjeningsvejledning 17
FR	Toit solaire Notice d'utilisation 9	SV	Solskydd Bruksanvisning 19
ES	Toldo parasol Instrucciones de uso 11	NO	Solskjem Bruksanvisning 21
IT	Parasole Istruzioni per l'uso 13	FI	Aurinkokatos Käyttöohje 23

© 2020 Dometic Group. The visual appearance of the contents of this manual is protected by copyright and design law. The underlying technical design and the products contained herein may be protected by design, patent or be patent pending. The trademarks mentioned in this manual belong to Dometic Sweden AB. All rights are reserved.

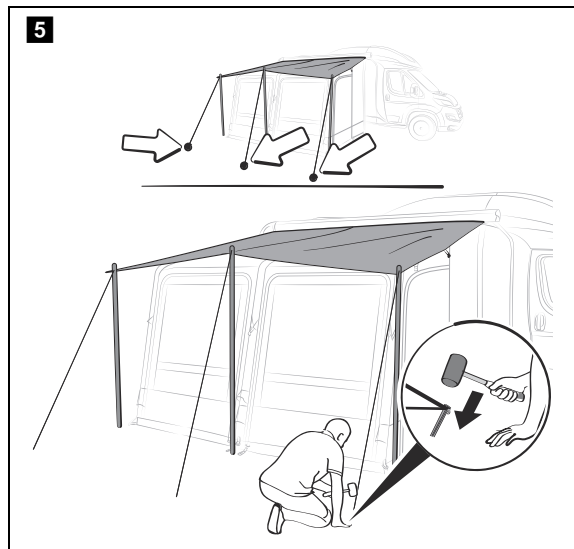
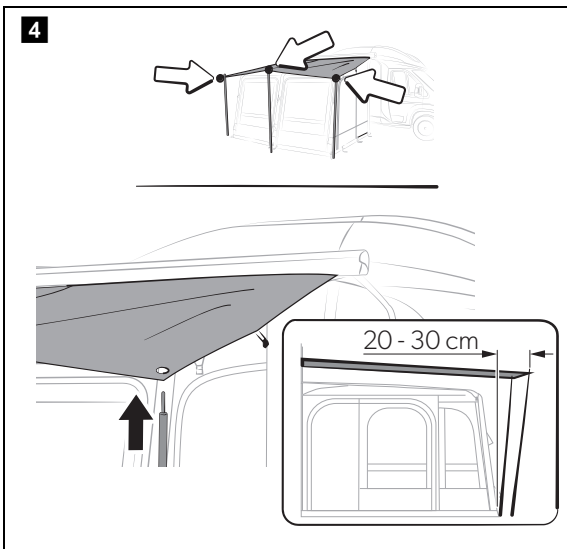
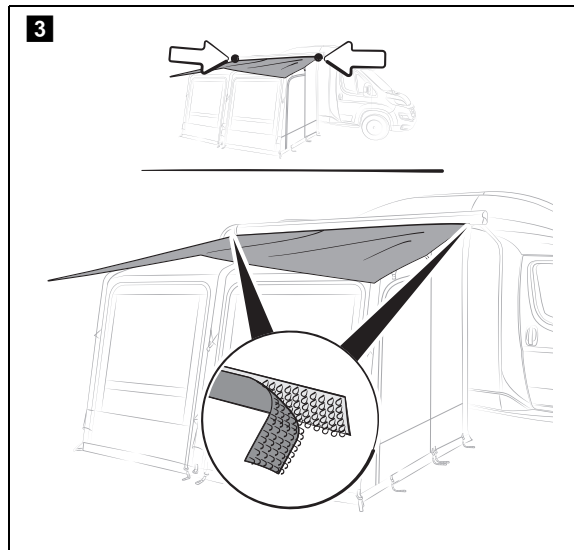
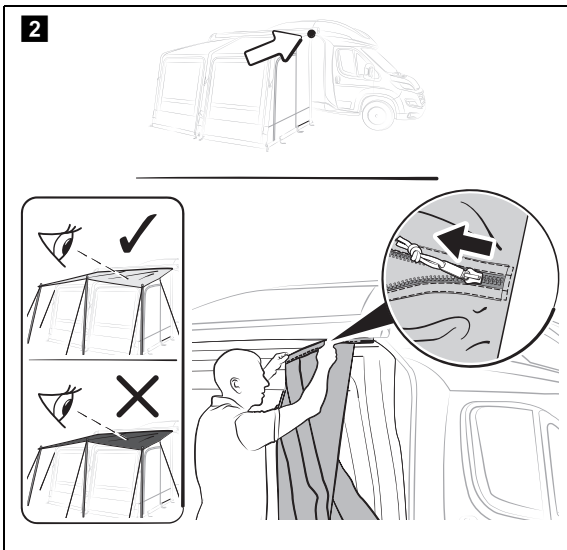
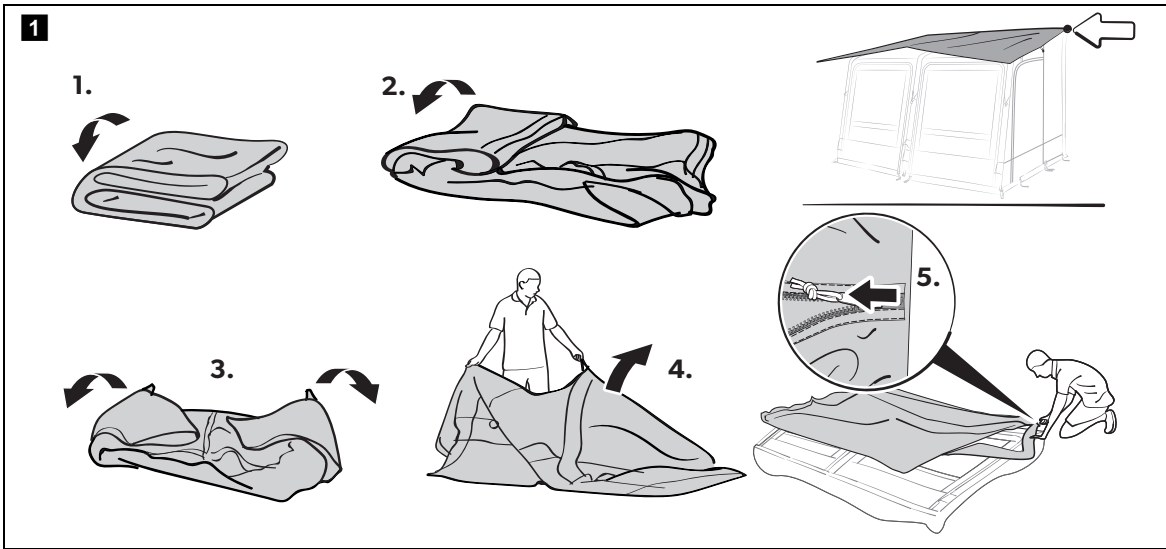

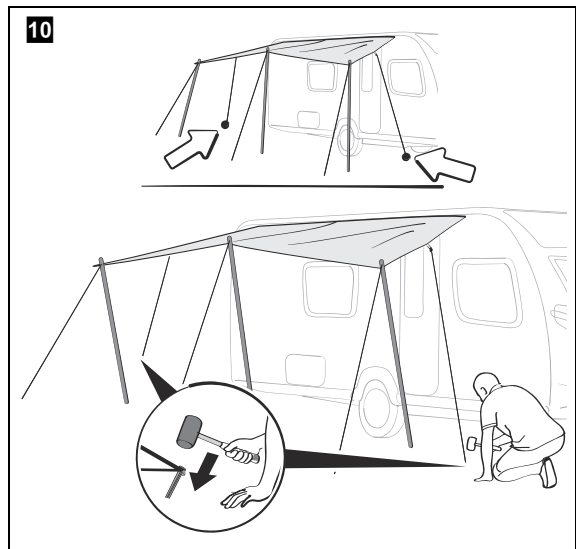
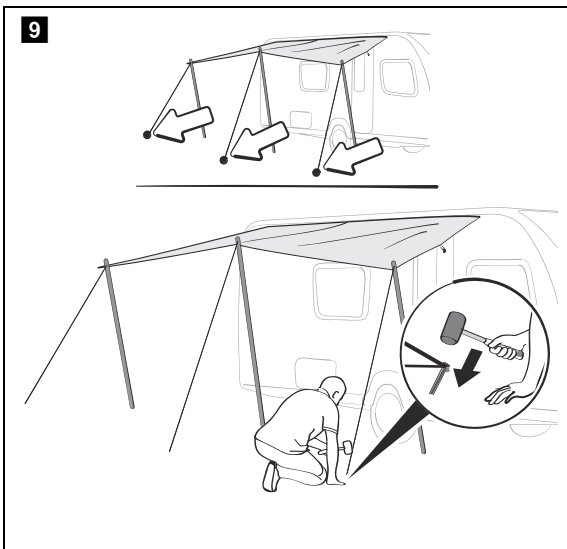
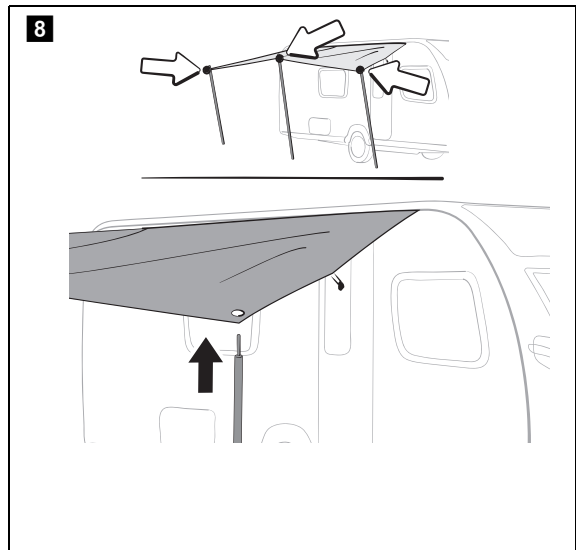
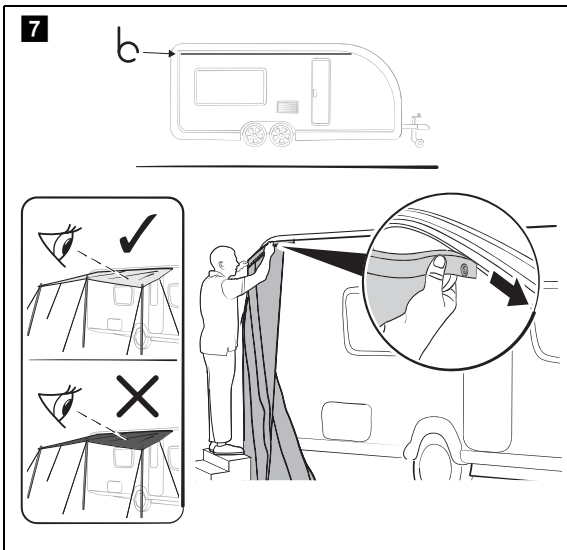

Please carefully read and follow all instructions, guidelines and warnings included in this product manual in order to ensure that you install, use and maintain the product properly at all times.

By using the product, you hereby confirm that you have read this disclaimer, all instructions, guidelines and warnings carefully and that you understand and agree to abide by the terms and conditions as set forth herein. You agree to use this product only for the intended purpose and application and in accordance with the instructions, guidelines and warnings as set forth in this product manual as well as in accordance with all applicable laws and regulations.

A failure to read and follow the instructions and warnings set forth herein may result in an injury to yourself and others, damage to your product or damage to other property in the vicinity.

Dometic accepts no liability for any loss, damage or injury incurred, directly or indirectly, from the installation, use or maintenance of the product not in compliance with the instructions and warnings in the product manual.

This product manual, including the instructions, guidelines and warnings, and related documentation may be subject to changes and updates. For up-to-date product information, please visit: documents.dometic.com, dometic.com.

Explanation of symbols



DANGER!

Safety instruction: Failure to observe this instruction will cause fatal or serious injury.



WARNING!

Safety instruction: Failure to observe this instruction can cause fatal or serious injury.



CAUTION!

Safety instruction: Failure to observe this instruction can lead to injury.



NOTICE!

Failure to observe this instruction can cause material damage and impair the function of the product.



NOTE

Supplementary information for operating the product.

General safety instructions



DANGER! Failure to obey this instruction will cause fatal or serious injury.

Hazard of carbon monoxide poisoning

- Never use a fuel-burning appliance such as barbecues or gas heaters inside the awning. The burning process produces carbon monoxide which accumulates inside the awning as there is no flue.



WARNING! Failure to obey these warnings could result in death or serious injury.

Fire hazard

- Do not cook inside the awning or use open flames.



CAUTION! Failure to obey these cautions could result in minor or moderate injury.

Risk of injury

- This device is not intended for use by persons (including children) with reduced physical, sensory or mental capabilities, or lack of experience and knowledge, unless they have been given supervision or instruction concerning use of the device by a person responsible for their safety.
- Do not allow children to play around the awning and ensure that suitable protective footwear is worn. Guy lines are a trip hazard and pegs can be sharp.
- Cleaning and user maintenance may not be carried out by unsupervised children.

Scope of delivery

Solar Shade 200

Component	Quantity
Solar shade	1
Telescopic pole	2
Carry bag	1

Solar Shade 260, 330, 390, 400, 440, 500

Component	Quantity
Solar shade	1
Telescopic pole	3
Carry bag	1

Intended use

This solar shade is suitable for:

- light to moderate weather
- touring

This solar shade is **not** suitable for:

- windy weather conditions or snowfall
- commercial use

This solar shade is only suitable for the intended purpose and application in accordance with this instruction. Any other use, deviating from the intended use, is not allowed! Dometic accepts no liability for any loss, damage or injury incurred, directly or indirectly due to other as the intended use.

Using the solar shade

Before first use

Familiarize yourself with the product by carrying out a test set up before the product is used for the first time. Check if the scope of delivery is complete.

Setting up the solar shade



CAUTION! Risk of injury and material damage

Incorrect set-up or failing to take down the solar shade during windy weather conditions can cause a pole to loosen and inflict injuries to a person or damage your vehicle.



NOTICE! Material damage

- Ensure there is a small gap between solar shade and the roof of the awning so air can circulate.
- Do not open or close the zippers by force.



NOTE

- The solar shade comes with heavy duty pegs. These will be suitable for many sites but for some types of ground special pegs will be needed. Ask your dealer.
- Drive the pegs at a 45° angle away from the solar shade into the ground.
- Peg the guy lines in line with the seam it starts from.

Keep the following tips in mind while setting up the solar shade:

- The figures provide a general overview of the set-up. The actual set-up will vary slightly based on the model of awning.
- Get help. The set-up is easier with more people.
- Peg the guy lines so that the solar shade is under tension without distorting the shape.
- Check the guy lines from time to time to ensure adequate tension, if necessary use the runners to adjust.

Set up the solar shade as follows:

1. To protect the solar shade from dirt and damage, lay down a ground-sheet or footprint before unpacking.
2. Unpack the solar shade.
3. Separate and identify the different components.
4. If used with an awning, connect the solar shade to the awning before setting up the awning.
5. Once the awning is fully set up, proceed as shown to set up the solar shade (fig. **1**, page 3 to fig. **6**, page 4).

Set up the solar shade as canopy:

Proceed as shown to set up the solar shade (fig. **7**, page 4 to fig. **10**, page 4).

Dismantling the solar shade



NOTICE! Material damage

Do not use force when dismantling the side wing. Otherwise you might damage any material.

1. Remove any dirt on the outside.
2. Remove all lines and straps.
3. Remove all pegs.
4. Remove the telescopic poles.
5. Unzip the solar shade from the awning.

Cleaning and maintenance



NOTICE! Material damage

- Do not use sharp or hard objects or cleaning agents for cleaning.
- Do not use alcohol based materials, chemicals, soap and detergents for cleaning.
- Remove bird droppings and tree resin as soon as possible to avoid permanent damage to the material.

1. If necessary, clean the product with clean water and a soft brush.
2. Apply impregnation against water and UV radiation before each trip.

Storing the solar shade



NOTE

- Fully set up the solar shade for cleaning.
- Choose a sunny day for cleaning to ensure the material will dry thoroughly.

1. Clean the solar shade.
2. Air fully and ensure the solar shade is totally dry before packing away.
3. Store in a well ventilated dry place.

Disposal

- ▶ Place the packaging material in the appropriate recycling waste bins wherever possible.



If you wish to finally dispose of the product, ask your local recycling centre or specialist dealer for details about how to do this in accordance with the applicable disposal regulations.

Warranty

The statutory warranty period applies. If the product is defective, please contact the manufacturer's branch in your country (see dometic.com/dealer) or your retailer.

For repair and warranty processing, please include the following documents when you send in the device:

- A copy of the receipt with purchasing date
- A reason for the claim or description of the fault

The warranty covers manufacturing defects, materials and parts. The warranty does not cover fading of the cover and wear and tear due to UV radiation, misuse, accidental damage, storm damage, or permanent, semi-permanent or commercial use. It does not cover any resulting damage. Please contact your dealer for claims. This does not affect your statutory rights.

Lesen und befolgen Sie bitte alle Anweisungen, Richtlinien und Warnhinweise in diesem Produkthandbuch sorgfältig, um sicherzustellen, dass Sie das Produkt jederzeit ordnungsgemäß installieren, verwenden und warten.

Durch die Verwendung des Produktes bestätigen Sie hiermit, dass Sie diesen Haftungsausschluss, alle Anweisungen, Richtlinien und Warnhinweise sorgfältig gelesen haben und dass Sie die hierin dargelegten Bestimmungen verstanden haben und ihnen zustimmen.

Sie erklären sich damit einverstanden, dieses Produkt nur für den angegebenen Verwendungszweck und in Übereinstimmung mit den Anweisungen, Richtlinien und Warnhinweisen dieses Produkthandbuchs sowie in Übereinstimmung mit allen geltenden Gesetzen und Vorschriften zu verwenden.

Eine Nichtbeachtung der hierin enthaltenen Anweisungen und Warnhinweise kann zu einer Verletzung Ihrer selbst und anderer Personen, zu Schäden an Ihrem Produkt oder zu Schäden an anderem Eigentum in der Umgebung führen.

Dometic übernimmt keine Haftung für Verluste, Schäden oder Verletzungen, die direkt oder indirekt durch die Installation, Verwendung oder Wartung des Produktes entstehen, wenn die Anweisungen und Warnhinweise in diesem Produkthandbuch nicht befolgt werden.

Dieses Produkthandbuch, einschließlich der Anweisungen, Richtlinien und Warnhinweise, sowie die zugehörige Dokumentation können Änderungen und Aktualisierungen unterliegen. Aktuelle Produktinformationen finden Sie unter documents.dometic.com, dometic.com.

Erklärung der Symbole



GEFAHR!

Sicherheitshinweis: Nichtbeachtung dieses Hinweises führt zu Tod oder schwerer Verletzung.



WARNUNG!

Sicherheitshinweis: Nichtbeachtung kann zu Tod oder schwerer Verletzung führen.



VORSICHT!

Sicherheitshinweis: Nichtbeachtung dieses Hinweises kann zu Verletzungen führen.



ACHTUNG!

Nichtbeachtung dieses Hinweises kann zu Sachschäden führen und die Funktion des Produkts beeinträchtigen.



HINWEIS

Ergänzende Informationen zur Bedienung des Produktes.

Grundlegende Sicherheitshinweise



GEFAHR! Nichtbeachtung dieses Hinweises führt zu Tod oder schwerer Verletzung.

Gefahr einer Kohlenmonoxidvergiftung

- Verwenden Sie im Inneren des Vorzeltes niemals ein mit Brennstoff betriebenes Gerät wie Grillgeräte oder Gasheizungen. Bei der Verbrennung entsteht Kohlenmonoxid, das sich im Inneren des Vorzeltes ansammelt, da es keinen Abzug gibt.



WARNUNG! Nichtbeachtung dieser Warnungen kann zum Tod oder schwerer Verletzung führen.

Brandgefahr

- Kochen Sie nicht im Vorzelt und verwenden Sie keine offenen Flammen.



VORSICHT! Nichtbeachtung dieser Hinweise kann zu geringer oder mittelschwerer Verletzung führen.

Verletzungsgefahr

- Dieses Produkt ist nicht für die Benutzung durch Personen (inkl. Kindern) mit eingeschränkten physischen, sensorischen oder mentalen Fähigkeiten oder fehlender Erfahrung und Kenntnis geeignet, es sei denn, diese werden durch eine für ihre Sicherheit verantwortliche Person beaufsichtigt oder wurden hinsichtlich der Benutzung des Produktes eingewiesen.

- Erlauben Sie Kindern nicht, in der Nähe des Vorzeltes zu spielen und vergewissern Sie sich, dass passende Schutzschuhe getragen werden. Abspanschnüre stellen eine Stolpergefahr dar und Heringe können spitz sein.
- Reinigung und Pflege dürfen nicht von Kindern ohne Beaufsichtigung durchgeführt werden.

Lieferumfang

Solar Shade 200

Bauteil	Anzahl
Sonnensegel	1
Teleskopstange	2
Tragetasche	1

Solar Shade 260, 330, 390, 400, 440, 500

Bauteil	Anzahl
Sonnensegel	1
Teleskopstange	3
Tragetasche	1

Bestimmungsgemäßer Gebrauch

Dieses Sonnensegel ist geeignet für:

- milde bis mäßige Wetterbedingungen
- Reisetouren

Dieses Sonnensegel ist **nicht** geeignet für:

- windiges Wetter oder Schneefall
- eine kommerzielle Nutzung

Dieses Sonnensegel ist nur für den angegebenen Verwendungszweck und die Anwendung gemäß dieser Anleitung geeignet. Eine vom bestimmungsgemäßen Gebrauch abweichende Verwendung ist nicht zulässig! Dometic übernimmt keine Haftung für Verluste, Schäden oder Verletzungen, die direkt oder indirekt aufgrund eines anderen als des Verwendungszwecks entstehen.

Verwendung des Sonnensegels

Vor dem ersten Gebrauch

Machen Sie sich mit dem Produkt vertraut, indem Sie einen Testaufbau durchführen, bevor Sie das Produkt zum ersten Mal verwenden. Prüfen Sie, ob die Lieferung vollständig ist.

Aufbau des Sonnensegels



VORSICHT! Gefahr von Verletzungen und Sachschäden

Ein falscher Aufbau oder das Versäumnis, das Sonnensegel bei windigem Wetter abzubauen, kann dazu führen, dass sich eine Stange löst und eine Person verletzt oder Ihr Fahrzeug beschädigt wird.



ACHTUNG! Materialschaden

- Stellen Sie sicher, dass ein kleiner Spalt zwischen dem Sonnensegel und dem Dach des Vorzelts vorhanden ist, damit die Luft zirkulieren kann.
- Öffnen oder schließen Sie die Reißverschlüsse nicht mit Gewalt.



HINWEIS

- Das Sonnensegel wird mit Schwerlast-Heringen geliefert. Diese sind für viele Standorte geeignet. Bei manchen Böden sind jedoch Spezialheringe erforderlich. Fragen Sie Ihren Händler.
- Schlagen Sie die Heringe in einem Winkel von 45° vom Sonnensegel weg in den Boden ein.
- Richten Sie die Abspannschnüre an der Naht aus, von der sie ausgehen.

Beachten Sie beim Aufbau des Sonnensegels die folgenden Tipps:

- Die Abbildungen geben einen allgemeinen Überblick über den Aufbau. Der tatsächliche Aufbau kann je nach Vorzeltmodell leicht variieren.
- Holen Sie sich Unterstützung. Mit mehr Personen ist der Aufbau einfacher.
- Verankern Sie die Abspannschnüre so, dass das Sonnensegel gespannt ist, ohne dass es sich verformt.
- Überprüfen Sie von Zeit zu Zeit die Abspannschnüre auf ausreichende Spannung und ziehen Sie sie bei Bedarf mithilfe der Spanner nach.

Stellen Sie das Sonnensegel wie folgt auf:

1. Um das Sonnensegel vor Schmutz und Beschädigungen zu schützen, legen Sie vor dem Auspacken eine Bodenplane oder Unterlage aus.
2. Packen Sie das Sonnensegel aus.
3. Sortieren und bestimmen Sie die verschiedenen Komponenten.
4. Bei Verwendung mit einem Vorzelt, verbinden Sie das Sonnensegel mit dem Vorzelt, bevor Sie das Vorzelt aufbauen.
5. Sobald das Vorzelt vollständig aufgebaut ist, gehen Sie zum Aufbau des Sonnensegels wie gezeigt vor (Abb. **1**, Seite 3 bis Abb. **6**, Seite 4).

Bauen Sie das Sonnensegel als Baldachin auf:

Gehen Sie wie gezeigt vor, um das Sonnensegel aufzubauen (Abb. **7**, Seite 4 bis Abb. **10**, Seite 4).

Abbau des Sonnensegels



ACHTUNG! Materialschaden

Wenden Sie beim Abbau des Sonnensegels keine Gewalt an. Andernfalls könnten Sie Teile beschädigen.

1. Entfernen Sie Schmutz von der Außenseite.
2. Entfernen Sie alle Schnüre und Gurte.
3. Entfernen Sie alle Heringe.
4. Entfernen Sie die Teleskopstangen.
5. Öffnen Sie die Reißverschlüsse, die das Sonnensegel mit dem Vorzelt verbinden.

Reinigung und Pflege



ACHTUNG! Materialschaden

- Verwenden Sie zur Reinigung keine scharfen oder harten Gegenstände oder Reinigungsmittel.
- Verwenden Sie zur Reinigung keine Materialien auf Alkoholbasis, Chemikalien, Seife und Reinigungsmittel.
- Entfernen Sie Vogelkot und Baumharz so schnell wie möglich, um dauerhafte Schäden am Material zu vermeiden.

1. Reinigen Sie das Produkt bei Bedarf mit sauberem Wasser und einer weichen Bürste.
2. Tragen Sie vor jeder Reise eine Imprägnierung gegen Wasser und UV-Strahlung auf.

Lagerung des Sonnensegels



HINWEIS

- Bauen Sie das Sonnensegel zur Reinigung vollständig auf.
- Wählen Sie einen sonnigen Tag für die Reinigung, um sicherzustellen, dass das Material gründlich trocknet.

1. Reinigen Sie das Sonnensegel.
2. Lüften Sie das Sonnensegel gründlich und vergewissern Sie sich vor dem Verpacken, dass es komplett trocken ist.
3. Lagern Sie es an einem gut belüfteten, trockenen Ort.

Entsorgung

- Geben Sie das Verpackungsmaterial möglichst in den entsprechenden Recycling-Müll.



Wenn Sie das Produkt endgültig außer Betrieb nehmen, informieren Sie sich bitte beim nächsten Recyclingcenter oder bei Ihrem Fachhändler über die zutreffenden Entsorgungsvorschriften.

Garantie

Es gilt die gesetzliche Gewährleistungsfrist. Sollte das Produkt defekt sein, wenden Sie sich bitte an die Niederlassung des Herstellers in Ihrem Land (siehe dometic.com/dealer) oder an Ihren Fachhändler.

Zur Reparatur- bzw. Gewährleistungsbearbeitung müssen Sie folgende Unterlagen mitschicken:

- eine Kopie der Rechnung mit Kaufdatum,
- einen Reklamationsgrund oder eine Fehlerbeschreibung.

Die Garantie deckt Herstellungsfehler, Materialien und Teile ab. Die Garantie erstreckt sich nicht auf das Ausbleichen des Bezugs und die Abnutzung durch UV-Strahlung, fehlerhafte Verwendung, versehentliche Beschädigung, Sturmschäden, eine Nutzung auf Dauer- und Saisonstellplätzen oder eine kommerzielle Nutzung. Sie deckt keine daraus resultierenden Schäden ab. Bitte wenden Sie sich an Ihren Händler, um Ansprüche geltend zu machen. Dies beeinflusst nicht Ihre gesetzlichen Rechte.

Veillez lire et suivre attentivement toutes les instructions, directives et avertissements inclus dans ce manuel du produit afin de vous assurer que vous installez, utilisez et entretenez le produit correctement à tout moment.

En utilisant le produit, vous confirmez par la présente que vous avez lu attentivement cette clause de non-responsabilité, toutes les instructions, directives et avertissements et que vous comprenez et acceptez de respecter les termes et conditions énoncés dans le présent document.

Vous acceptez d'utiliser ce produit uniquement pour l'usage et l'application prévus et conformément aux instructions, directives et avertissements figurant dans le manuel du produit ainsi que conformément à toutes les lois et réglementations applicables.

Le fait de ne pas lire et de ne pas suivre les instructions et les avertissements figurant dans ce manuel peut entraîner des blessures pour vous-même et d'autres personnes, endommager votre produit ou endommager d'autres biens à proximité.

Dometic décline toute responsabilité en cas de perte, de dommage ou de blessure résultant, directement ou indirectement, de l'installation, de l'utilisation ou de la maintenance du produit non conformes aux instructions et aux avertissements figurant dans le manuel du produit.

Le présent manuel du produit, y compris les instructions, directives et avertissements, ainsi que la documentation associée peuvent faire l'objet de modifications et de mises à jour. Pour obtenir des informations actualisées sur le produit, veuillez consulter le site documents.dometic.com, dometic.com.

Signification des symboles



DANGER !

Consignes de sécurité : Le non-respect des présentes instructions entraîne des blessures graves, voire mortelles.



AVERTISSEMENT !

Consignes de sécurité : Le non-respect des présentes instructions peut entraîner des blessures graves, voire mortelles.



ATTENTION !

Consignes de sécurité : Le non-respect de cette consigne peut entraîner des blessures.



AVIS !

Le non respect de ces instructions peut causer des dommages matériels et affecter le fonctionnement du produit.



REMARQUE

Informations complémentaires sur l'utilisation de ce produit.

Consignes générales de sécurité



DANGER ! Le non-respect des présentes instructions entraîne des blessures graves, voire mortelles.

Risque d'empoisonnement au monoxyde de carbone

- N'utilisez jamais un appareil à combustible comme un barbecue ou un chauffage au gaz à l'intérieur de l'auvent. Le processus de combustion produit du monoxyde de carbone qui s'accumule à l'intérieur de l'auvent car il n'y a pas de conduit de fumée.



AVERTISSEMENT ! Le non-respect de ces mises en garde peut entraîner des blessures graves, voire mortelles.

Risque d'incendie

- Ne cuisinez pas dans l'auvent et n'utilisez pas de flammes nues.



ATTENTION ! Le non-respect de ces mises en garde peut entraîner des blessures légères ou de gravité modérée.

Risque de blessure

- Cet appareil ne doit pas être utilisé par des personnes (y compris les enfants) souffrant de déficiences physiques, sensorielles ou mentales ou manquant d'expérience ou de connaissances, sauf si une personne garante de leur sécurité les surveille ou leur fournit toutes les instructions adéquates concernant son utilisation.

- Ne laissez pas les enfants jouer autour de l'auvent et assurez-vous de porter des chaussures de protection. Les cordons d'ancrage présentent un risque de trébuchement et les piquets peuvent être coupants.
- Le nettoyage et la maintenance ne doivent pas être effectués par des enfants sans surveillance.

Contenu de la livraison

Solar Shade 200

Composant	Quantité
Toit solaire	1
Tube télescopique	2
Housse de transport	1

Solar Shade 260, 330, 390, 400, 440, 500

Composant	Quantité
Toit solaire	1
Tube télescopique	3
Housse de transport	1

Usage conforme

Ce toit solaire convient pour :

- Intempéries légères à modérées
- Excursions

Ce toit solaire ne convient **pas** pour :

- Vents forts ou chutes de neige
- Usage commercial

Ce toit solaire convient uniquement à l'usage et aux applications référencés dans le présent manuel d'instructions. Toute autre utilisation, s'écartant de l'usage prévu, est interdite ! Dometic décline toute responsabilité en cas de perte, dommage ou blessure dus directement ou indirectement à une utilisation autre que celle prévue.

Utiliser le toit solaire

Avant la première utilisation

Familiarisez-vous avec le produit en effectuant un test de mise en place avant la première utilisation du produit. Vérifiez si l'étendue de la livraison est complète.

Mise en place du toit solaire



ATTENTION ! Risque de blessure et de dommage matériel

Une mauvaise installation ou le fait de ne pas démonter le toit solaire par temps venteux peut entraîner le desserrage d'un tube et causer des blessures à une personne ou endommager votre véhicule.



AVIS ! Dommages matériels

- Veillez à ce qu'il y ait un petit espace entre le toit solaire et le toit de l'auvent pour que l'air puisse circuler.
- N'ouvrez pas et ne fermez pas les fermetures éclair par la force.



REMARQUE

- Le toit solaire est fourni avec des piquets résistants. Ceux-ci conviennent pour de nombreux emplacements mais pour certains types de sols, des piquets spéciaux sont nécessaires. Consultez votre revendeur.
- Enfoncez les piquets dans le sol à un angle de 45° par rapport au toit solaire.
- Fixez les cordons d'ancrage en les alignant sur la couture d'où ils partent.

Gardez les conseils suivants à l'esprit lorsque vous installez le toit solaire :

- Les illustrations donnent un aperçu général de l'installation. L'installation réelle varie légèrement en fonction du modèle d'auvent.
- Demandez de l'aide. L'installation est plus facile avec plusieurs personnes.
- Attachez les cordons d'ancrage avec des piquets, afin que le toit solaire soit tendu sans se déformer.
- Vérifiez de temps en temps les cordons d'ancrage pour vous assurer qu'ils sont bien tendus ; si nécessaire, utilisez les rails de coulissement pour les ajuster.

Installez le toit solaire comme suit :

1. Pour protéger le toit solaire de la saleté et des dommages, posez un revêtement de sol ou une empreinte avant de déballer.
2. Déballer le toit solaire.
3. Séparez et identifiez les différents composants.
4. S'il est utilisé avec un auvent, connectez le toit solaire à l'auvent avant de l'installer.
5. Une fois que l'auvent est complètement monté, procédez comme indiqué pour monter le toit solaire (fig. **1**, page 3 à fig. **6**, page 4).

Installez le toit solaire comme toit solaire :

Procédez comme indiqué pour installer le toit solaire (fig. **7**, page 4 à fig. **10**, page 4).

Démontage du toit solaire



AVIS ! Dommages matériels

Ne forcez pas lors du démontage du toit solaire. Sinon, vous risquez d'endommager le matériel.

1. Enlevez toute saleté à l'extérieur.
2. Retirez toutes les lignes et sangles.
3. Retirez tous les ancrages.
4. Retirez les tubes télescopiques.
5. Détachez le toit solaire de l'auvent.

Nettoyage et entretien



AVIS ! Dommages matériels

- N'utilisez pas d'objets pointus ou durs ni de produits de nettoyage pour le nettoyage.
- N'utilisez pas de matériaux à base d'alcool, de produits chimiques, de savon et de détergents pour le nettoyage.
- Enlevez les fientes d'oiseaux et la résine des arbres dès que possible pour éviter d'endommager le matériau de façon permanente.

1. Si nécessaire, nettoyez le produit avec de l'eau propre et une brosse douce.
2. Appliquez une imprégnation contre l'eau et les rayons UV avant chaque voyage.

Démontage du toit solaire



REMARQUE

- Montez entièrement le toit solaire pour le nettoyage.
- Choisissez une journée ensoleillée pour le nettoyage afin que le matériel sèche complètement.

1. Nettoyez le toit solaire.
2. Aérez complètement le toit solaire et assurez-vous qu'il est entièrement sec avant de l'emballer.
3. Conservez dans un lieu sec et bien ventilé.

Mise au rebut

- Jetez les emballages dans les conteneurs de déchets recyclables prévus à cet effet.



Lorsque vous mettez votre produit définitivement hors service, informez-vous auprès du centre de recyclage le plus proche ou auprès de votre revendeur spécialisé sur les prescriptions relatives au retraitement des déchets.

Garantie

Le délai légal de garantie s'applique. Si le produit s'avérait défectueux, veuillez vous adresser à la filiale du fabricant située dans votre pays (voir dometic.com/dealer) ou à votre revendeur spécialisé.

Veillez y joindre les documents suivants pour la gestion des réparations et de la garantie :

- une copie de la facture avec la date d'achat,
- le motif de la réclamation ou une description du dysfonctionnement.

La garantie couvre les défauts de fabrication, les matériaux et les pièces. La garantie ne couvre pas la décoloration de la couverture et l'usure et les déchirures dues aux rayons UV, à une mauvaise utilisation, des dommages accidentels, des dommages dus aux tempêtes ou une utilisation permanente, semi-permanente ou commerciale. Elle ne couvre pas les dommages qui en résultent. Veuillez contacter votre revendeur pour toute réclamation. Ceci n'affecte pas vos droits statutaires.

Por favor, lea y siga cuidadosamente todas las instrucciones, directrices y advertencias incluidas en este manual del producto para asegurarse de que instala, utiliza y mantiene el producto correctamente en todo momento. Al utilizar el producto, usted confirma que ha leído cuidadosamente este aviso legal, todas las instrucciones, directrices y advertencias, y que entiende y acepta cumplir los términos y condiciones aquí establecidos.

Usted se compromete a utilizar este producto solo para el propósito y la aplicación previstos y de acuerdo con las instrucciones, directrices y advertencias establecidas en este manual del producto, así como de acuerdo con todas las leyes y reglamentos aplicables.

La no lectura y observación de las instrucciones y advertencias aquí expuestas puede causar lesiones a usted o a terceros, daños en el producto o daños en otras propiedades cercanas.

Dometic no acepta ninguna responsabilidad por cualquier pérdida, daño o lesión incurrida, directa o indirectamente, por la instalación, uso o mantenimiento del producto que no cumpla con las instrucciones y advertencias del manual del producto.

Este manual del producto, incluyendo las instrucciones, directrices y advertencias, y la documentación relacionada, pueden estar sujetos a cambios y actualizaciones. Para obtener información actualizada sobre el producto, visite la página documents.dometic.com, dometic.com.

- Los niños solo podrán realizar las tareas de limpieza y mantenimiento bajo vigilancia.

Explicación de los símbolos



¡PELIGRO!

Indicación de seguridad: La no observación de esta instrucción puede causar heridas fatales o severas.



¡ADVERTENCIA!

Indicación de seguridad: su incumplimiento puede acarrear la muerte o graves lesiones.



¡ATENCIÓN!

Indicación de seguridad: La no observación de esta instrucción puede acarrear lesiones.



¡AVISO!

La no observación de esta instrucción puede producir daños materiales y perjudicar el funcionamiento del aparato.



NOTA

Información complementaria para el manejo del producto.

Indicaciones generales de seguridad



¡PELIGRO! La no observación de esta instrucción puede causar heridas fatales o severas.

Peligro de intoxicación por monóxido de carbono

- No utilice nunca en el interior del avancé aparatos que quemen combustible, como barbacoas o calentadores de gas. El proceso de combustión produce monóxido de carbono que se acumula en el interior del avancé, ya que no hay chimenea.



¡ADVERTENCIA! El incumplimiento de estas advertencias podría acarrear la muerte o lesiones graves.

Peligro de incendio

- No cocine ni encienda fuego en el interior del avancé.



¡ATENCIÓN! El incumplimiento de estas precauciones podría acarrear lesiones moderadas o leves.

Peligro de lesiones

- Este aparato no está previsto para que lo usen personas (incluidos niños) con sus capacidades físicas, sensitivas o mentales limitadas o sin la experiencia y los conocimientos pertinentes, siempre y cuando no haya una persona responsable de la seguridad que supervise adecuadamente o explique detalladamente su uso.
- No permita que los niños jueguen alrededor del avancé y asegúrese de usar un calzado protector adecuado. Las cuerdas tensoras y las piquetas afiladas pueden resultar peligrosas.

Volumen de entrega

Solar Shade 200

Componente	Cantidad
Toldo parasol	1
Tubo telescópico	2
Bolsa de transporte	1

Solar Shade 260, 330, 390, 400, 440, 500

Componente	Cantidad
Toldo parasol	1
Tubo telescópico	3
Bolsa de transporte	1

Uso adecuado

Este toldo parasol es apto para:

- clima suave a moderado
- turismo

Este toldo parasol **no** es apto para:

- clima ventoso o nevadas
- uso comercial

Este toldo parasol solo es apto para el uso previsto y la aplicación de acuerdo con estas instrucciones. Cualquier otro uso que se desvíe del uso previsto no está permitido. Dometic no acepta ninguna responsabilidad por cualquier pérdida, daño o lesión causados directa o indirectamente por un uso distinto al previsto.

Uso del toldo parasol

Antes del primer uso

Familiarícese con el producto realizando una prueba antes del primer uso. Compruebe si el volumen de entrega está completo.

Montaje del toldo parasol



¡ATENCIÓN! Riesgo de lesiones y daños materiales

Un montaje incorrecto o dejar el toldo parasol montado en condiciones de clima ventoso puede provocar el aflojamiento de los tubos y causar lesiones personales o daños en su vehículo.



¡AVISO! Peligro de daños materiales

- Asegúrese de que haya un pequeño espacio entre el toldo parasol y el techo del avancé para que el aire pueda circular.
- No abra ni cierre las cremalleras forzándolas.



NOTA

- El toldo parasol incluye piquetas de alta resistencia. Estas serán aptas para muchos emplazamientos, pero en algunos tipos de suelo se necesitarán piquetas especiales. Pregunte a su distribuidor.
- Clave las piquetas en el suelo formando un ángulo de 45° con respecto al toldo parasol.
- Coloque las cuerdas tensoras alineadas con la costura de la que parten.

Tenga en cuenta los siguientes consejos cuando monte el toldo parasol:

- Las figuras ofrecen una visión general del montaje. El montaje real variará ligeramente según el modelo de avancé.
- Consiga ayuda. El montaje es más fácil si lo realizan varias personas.
- Coloque las cuerdas tensoras de manera que el toldo parasol esté en tensión sin distorsionar la forma.
- Revise las cuerdas tensoras de vez en cuando para asegurar la tensión adecuada; si es necesario, utilice los carriles para ajustar.

Monte el toldo parasol de la siguiente manera:

1. Para evitar que el toldo parasol se ensucie y se dañe, coloque una lona o un protector sobre el suelo antes de desembalarlo.
2. Desembale del toldo parasol.
3. Separe e identifique los diferentes componentes.
4. Si se usa con un avancé, conecte el toldo parasol al avancé antes de montar el avancé.
5. Una vez que el avancé esté completamente montado, proceda como se muestra para instalar el toldo parasol (fig. **1**, página 3 a fig. **6**, página 4).

Para montar el toldo parasol como un dosel:

Proceda como se muestra para montar el toldo parasol (fig. **7**, página 4 a fig. **10**, página 4).

Desmontaje del toldo parasol



¡AVISO! Peligro de daños materiales

No utilice la fuerza para desmontar el toldo parasol. De lo contrario, podría dañar los materiales.

1. Elimine cualquier suciedad en el exterior.
2. Retire las cuerdas tensoras y las correas.
3. Retire todas las piquetas.
4. Retire los tubos telescópicos.
5. Separe el toldo parasol del avancé abriendo la cremallera.

Limpieza y cuidado



¡AVISO! Peligro de daños materiales

- Para limpiar, no utilice objetos afilados o duros ni productos de limpieza.
- No utilice materiales a base de alcohol, productos químicos, jabón y detergentes para la limpieza.
- Retire los excrementos de los pájaros y la resina de los árboles lo antes posible para evitar daños permanentes en el material.

1. Si es necesario, limpie el producto con agua limpia y un cepillo suave.
2. Aplique la impregnación contra el agua y la radiación UV antes de cada viaje.

Almacenaje del toldo parasol



NOTA

- Monte completamente el toldo parasol para limpiarlo.
- Elija un día soleado para la limpieza para asegurarse de que el material se secará completamente.

1. Limpie el toldo parasol.
2. Ventile el toldo parasol y asegúrese de que esté completamente seco antes de guardarlo.
3. Guárdelo en un lugar seco y bien ventilado.

Gestión de residuos

- Deseche el material de embalaje en el contenedor de reciclaje correspondiente.



Cuando vaya a desechar definitivamente el producto, infórmese en el centro de reciclaje más cercano o en un comercio especializado sobre las normas pertinentes de eliminación de materiales.

Garantía

Rige el plazo de garantía legal. Si el producto presenta algún defecto, diríjase a la sucursal del fabricante de su país (véase dometic.com/dealer) o a su establecimiento especializado.

Para la tramitación de la reparación y de la garantía debe enviar también los siguientes documentos:

- una copia de la factura con fecha de compra,
- el motivo de la reclamación o una descripción de la avería.

La garantía cubre los defectos de fabricación, materiales y piezas. La garantía no cubre el descoloramiento de la lona ni el desgaste debido a la radiación ultravioleta, el mal uso, los daños accidentales, los daños por tormentas o el uso permanente, semipermanente o comercial. No cubre ningún daño resultante. Contacte con su distribuidor para realizar las reclamaciones. Esto no afecta a sus derechos legales.

Si prega di leggere attentamente e di seguire tutte le istruzioni, le linee guida e le avvertenze incluse in questo manuale del prodotto, al fine di garantire che il prodotto venga sempre installato, utilizzato e mantenuto nel modo corretto.

Utilizzando il prodotto, l'utente conferma di aver letto attentamente il presente disclaimer, tutte le istruzioni, le linee guida e le avvertenze e di aver compreso e accettato di rispettare i termini e le condizioni qui espressamente indicate.

L'utente accetta di utilizzare questo prodotto solo per lo scopo e l'applicazione previsti e in conformità con le istruzioni, le linee guida e le avvertenze indicate nel presente manuale del prodotto, nonché in conformità con tutte le leggi e i regolamenti applicabili.

La mancata lettura e osservanza delle istruzioni e delle avvertenze qui espressamente indicate può causare lesioni personali e a terzi, danni al prodotto o ad altre proprietà nelle vicinanze.

Dometic non si assume alcuna responsabilità per eventuali perdite, danni o lesioni subite, direttamente o indirettamente, in seguito a un'installazione, uso o una manutenzione del prodotto non conformi alle istruzioni e alle avvertenze contenute nel manuale del prodotto.

Il presente manuale del prodotto, comprese le istruzioni, le linee guida e le avvertenze e la relativa documentazione possono essere soggetti a modifiche e aggiornamenti. Per informazioni aggiornate sul prodotto, si prega di visitare il sito documents.dometic.com, dometic.com.

Spiegazione dei simboli



PERICOLO!

Istruzione per la sicurezza: la mancata osservanza di questa istruzione causerà lesioni gravi o mortali.



AVVERTENZA!

Istruzione per la sicurezza: la mancata osservanza di questa istruzione causerà lesioni gravi o mortali.



ATTENZIONE!

Istruzione per la sicurezza: la mancata osservanza di questo avviso può causare lesioni.



AVVISO!

La mancata osservanza di questa istruzione può causare danni materiali e compromettere il funzionamento del prodotto.



NOTA

Informazioni integranti relative all'impiego del prodotto.

Istruzioni generali per la sicurezza



PERICOLO! La mancata osservanza di questa istruzione causerà lesioni gravi o mortali.

Pericolo di avvelenamento da monossido di carbonio

- Non utilizzare mai un apparecchio a combustibile come barbecue o riscaldatori a gas all'interno della veranda. Il processo di combustione produce monossido di carbonio che si accumula all'interno della veranda per l'assenza di una canna fumaria.



AVVERTENZA! La mancata osservanza di queste avvertenze potrebbe causare la morte o lesioni gravi.

Pericolo di incendio

- Non cucinare nella veranda e non utilizzare fiamme libere.



ATTENZIONE! La mancata osservanza di queste precauzioni potrebbe causare lesioni lievi o moderate.

Rischio di lesioni

- Questo dispositivo non è adatto per essere impiegato da persone (bambini inclusi) con ridotte capacità fisiche, sensoriali o psichiche o prive di esperienza e di conoscenze specifiche, a meno che non siano sorvegliate da una persona competente o non siano state adeguatamente istruite sull'impiego dell'apparecchio da parte di una persona addeba alla sicurezza.

- Non permettere ai bambini di giocare intorno alla veranda e assicurarsi che vengano indossate le calzature di protezione adatte. I tiranti sono un pericolo di inciampo e i picchetti possono essere appuntiti.
- La pulizia e la manutenzione da parte dell'utente non possono essere eseguite da bambini lasciati soli.

Dotazione

Solar Shade 200

Componente	Quantità
Parasole	1
Palo telescopico	2
Borsa di trasporto	1

Solar Shade 260, 330, 390, 400, 440, 500

Componente	Quantità
Parasole	1
Palo telescopico	3
Borsa di trasporto	1

Conformità d'uso

Questo parasole è adatto per:

- tempo da buono a moderato
- viaggi itineranti

Questo parasole **non** è adatto per:

- condizioni di vento o nevicate
- uso commerciale

Questo parasole è adatto solo per l'uso e l'applicazione previsti in conformità con le presenti istruzioni. Qualsiasi altro uso che differisca dall'uso previsto non è consentito! Dometic non si assume alcuna responsabilità per qualsiasi perdita, danno o lesione subiti, direttamente o indirettamente, a causa di un uso diverso da quello previsto.

Utilizzo del parasole

Prima del primo uso

Familiarizzare con il prodotto eseguendo un test di prova prima di utilizzarlo per la prima volta. Controllare se la fornitura è completa.

Installazione del parasole



ATTENZIONE! Pericolo di lesioni e danni materiali

Un'installazione non corretta o il mancato smontaggio del parasole in condizioni di vento può causare l'allentamento di un palo con conseguenti lesioni alle persone o danni al vostro veicolo.



AVVISO! Danni materiali

- Assicurarsi che ci sia una piccola intercapedine tra il parasole e la veranda, in modo che l'aria possa circolare.
- Non aprire o chiudere le cerniere con la forza.



NOTA

- Il parasole è fornito con picchetti per carichi pesanti, che risulteranno adatti a molti luoghi, ma per alcuni tipi di terreno saranno necessari dei picchetti speciali. Chiedere al proprio rivenditore di fiducia.
- Conficcare i picchetti nel terreno a un angolo di 45° rispetto al parasole.
- Ancorare i tiranti allineandoli con la cucitura alla quale sono attaccati.

Tenere a mente i seguenti suggerimenti durante l'installazione del parasole:

- Le figure forniscono una panoramica generale dell'installazione. L'installazione effettiva varia leggermente in base al modello di veranda.
- Chiedere aiuto. L'installazione risulta più facile con più persone.
- Ancorare i tiranti in modo tale che il parasole sia sotto tensione, senza distorcerne la forma.
- Controllare di tanto in tanto i tiranti per garantire una tensione adeguata, se necessario utilizzare le guide per regolare.

Montare il parasole come segue:

1. Per proteggere il parasole da sporcizia e danni, potrebbe essere utile stendere un telo o una copertura a terra prima di disimballarlo.
2. Disimballare il parasole.
3. Separare e identificare i diversi componenti.
4. In caso di utilizzo con una veranda, collegare il parasole alla veranda prima di installare quest'ultima.
5. Una volta che la veranda è completamente montata, procedete come indicato per montare il parasole (fig. **1**, pagina 3 a fig. **6**, pagina 4).

Montare il parasole come fosse un tendalino:

Procedere come indicato per montare il parasole (fig. **7**, pagina 4 a fig. **10**, pagina 4).

Smontaggio del parasole



AVVISO! Danni materiali

Smontare il parasole senza usare troppa forza. Altrimenti si potrebbe danneggiare qualsiasi materiale.

1. Rimuovere lo sporco all'esterno.
2. Rimuovere tutti i tiranti e le cinghie.
3. Rimuovere tutti i picchetti.
4. Rimuovere i pali telescopici.
5. Scollegare il parasole dalla veranda aprendo la cerniera.

Pulizia e cura



AVVISO! Danni materiali

- Non utilizzare oggetti appuntiti o duri o detergenti per la pulizia.
- Non utilizzare per la pulizia materiali a base di alcol, prodotti chimici, sapone e detergenti.
- Rimuovere gli escrementi di uccelli e la resina degli alberi il più presto possibile per evitare danni permanenti al materiale.

1. Se necessario, pulire il prodotto con acqua pulita e una spazzola morbida.
2. Eseguire un trattamento impregnante contro l'acqua e i raggi UV prima di ogni viaggio.

Stoccaggio del parasole



NOTA

- Installare completamente il parasole per la pulizia.
- Scegliere una giornata soleggiata per eseguire la pulizia in modo da garantire che il materiale si asciughi completamente.

1. Pulire il parasole.
2. Arieggiare completamente e assicurarsi che il parasole sia completamente asciutto prima di riparlo.
3. Conservare in un luogo asciutto e ben ventilato.

Smaltimento

- Raccogliere il materiale di imballaggio possibilmente negli appositi contenitori di riciclaggio.



Quando il prodotto viene messo fuori servizio definitivamente, informarsi al centro di riciclaggio più vicino, oppure presso il proprio rivenditore specializzato, sulle prescrizioni adeguate concernenti lo smaltimento.

Garanzia

Vale il termine di garanzia previsto dalla legge. Qualora il prodotto risultasse difettoso, La preghiamo di rivolgersi alla filiale del produttore del suo Paese (vedi dometic.com/dealer), oppure al rivenditore specializzato di riferimento.

Per la riparazione e per il disbrigo delle condizioni di garanzia è necessario inviare la seguente documentazione:

- una copia della fattura con la data di acquisto del prodotto,
- un motivo su cui fondare il reclamo, oppure una descrizione del guasto.

La garanzia copre difetti di fabbricazione, materiali e componenti. La garanzia non copre lo scolorimento della copertura e l'usura dovuta ai raggi UV, l'uso improprio, i danni accidentali, i danni da tempesta o l'uso permanente, semipermanente o commerciale. Non copre i danni risultanti. Si prega di contattare il proprio rivenditore per eventuali reclami. Questo non influisce sui diritti statuari dell'utente.

Lees en volg alle instructies, richtlijnen en waarschuwingen in deze gebruiksaanwijzing zorgvuldig op om ervoor te zorgen dat u het product te allen tijde op de juiste manier installeert, gebruikt en onderhoudt.

Door het product te gebruiken, bevestigt u hierbij dat u deze disclaimer, alle instructies, richtlijnen en waarschuwingen zorgvuldig hebt gelezen en dat u de voorwaarden en condities zoals die hierin zijn beschreven begrijpt en accepteert.

U gaat ermee akkoord dit product alleen te gebruiken voor het beoogde doel en de beoogde toepassing en in overeenstemming met de instructies, richtlijnen en waarschuwingen zoals beschreven in deze gebruiksaanwijzing en in overeenstemming met de geldende wet- en regelgeving.

Het niet lezen en opvolgen van de hierin beschreven instructies en waarschuwingen kan leiden tot letsel voor uzelf en anderen, schade aan uw product of schade aan andere eigendommen in de omgeving.

Dometic is niet aansprakelijk voor verlies, schade of letsel dat direct of indirect voortvloeit uit de installatie, het gebruik of het onderhoud van het product dat niet in overeenstemming is met de instructies en waarschuwingen in de gebruiksaanwijzing van het product.

Deze gebruiksaanwijzing, met inbegrip van de instructies, richtlijnen en waarschuwingen, en de bijbehorende documentatie kan onderhevig zijn aan wijzigingen en updates. Actuele productinformatie vindt u op documents.dometic.com, dometic.com.

- Reiniging en gebruikeronderhoud mogen niet door kinderen zonder begeleiding worden uitgevoerd.

Omvang van de levering

Solar Shade 200

Onderdeel	Aantal
Zonneschermer	1
Telescopische stok	2
Draagtas	1

Solar Shade 260, 330, 390, 400, 440, 500

Onderdeel	Aantal
Zonneschermer	1
Telescopische stok	3
Draagtas	1

Verklaring van de symbolen



GEVAAR!

Veiligheidsinstructie: Niet-inachtneming van deze instructie leidt tot ernstig of dodelijk letsel.



WAARSCHUWING!

Veiligheidsinstructie: Niet-inachtneming van deze instructie kan leiden tot ernstig letsel of de dood.



VOORZICHTIG!

Veiligheidsinstructie: Niet-inachtneming van deze instructie kan leiden tot letsel.



LET OP!

Niet-inachtneming van deze instructie kan materiële schade veroorzaken en de werking van het product benadelen.



INSTRUCTIE

Aanvullende informatie voor het bedienen van het product.

Algemene veiligheidsaanwijzingen



GEVAAR! Niet-inachtneming van deze instructie leidt tot ernstig of dodelijk letsel.

Gevaar voor koolmonoxidevergiftiging

- Gebruik nooit apparaten op brandstof in de voortent, bijvoorbeeld barbecues of gasbranders. Door het verbrandingsproces komt koolmonoxide vrij die zich in de voortent verzamelt, omdat deze geen rookkanaal heeft.



WAARSCHUWING! Het niet in acht nemen van deze waarschuwingen kan leiden tot ernstig letsel of de dood.

Brandgevaar

- Gebruik de voortent niet om in te koken en gebruik er geen open vuur.



VOORZICHTIG! Het niet in acht nemen van deze waarschuwingen kan leiden tot licht of matig letsel.

Gevaar voor letsel

- Dit toestel is niet bedoeld voor gebruik door personen (inclusief kinderen) met beperkte fysieke, zintuiglijke of geestelijke vaardigheden of onvoldoende ervaring en kennis zonder passend toezicht of uitvoerige instructie betreffende gebruik van het toestel door een voor de veiligheid verantwoordelijke persoon.
- Laat kinderen niet rond de voortent spelen en zorg ervoor dat u geschikt en beschermend schoeisel draagt. Scheerlijnen vormen struikelgevaar en haringen kunnen scherp zijn.

Beoogd gebruik

Dit zonneschermer is geschikt voor:

- Goed tot matig weer
- Rondreizen

Dit zonneschermer is **niet** geschikt voor:

- Harde wind of sneeuw
- Commercieel gebruik

Dit zonneschermer is alleen geschikt voor het beoogde gebruik en de toepassing in overeenstemming met deze gebruiksaanwijzing. Elk ander gebruik dat afwijkt van het beoogde gebruik, is niet toegestaan! Dometic aanvaardt geen aansprakelijkheid voor verlies, schade of letsel dat direct of indirect voortvloeit uit ander dan het beoogde gebruik.

Het zonneschermer gebruiken

Voor het eerste gebruik

Maak uzelf vertrouwd met het product door de tent bij wijze van proef op te zetten, alvorens het product voor het eerst te gebruiken. Controleer of de levering compleet is.

Het zonnescerm opzetten



VOORZICHTIG! Gevaar voor letsel en materiële schade

Onjuist opzetten of nalaten het zonnescerm bij harde wind af te breken kan ervoor zorgen dat een stok losraakt en personen letsel toebrengt of uw voertuig beschadigt.



LET OP! Materiële schade

- Zorg ervoor dat er een kleine opening bestaat tussen het zonnescerm en het dak van de voortent, zodat de lucht kan circuleren.
- Open of sluit de ritssluitingen niet met grote kracht.



INSTRUCTIE

- Het zonnescerm wordt geleverd met zwaarlastharingen. Deze zijn geschikt voor vele kampeerterreinen, maar voor sommige soorten ondergrond zijn er speciale haringen nodig. Raadpleeg hiervoor uw dealer.
- Steek de haringen onder een hoek van 45° van het zonnescerm af in de grond.
- Span de scheerlijnen in een rechte lijn ten opzichte van de naad waar deze begint.

Denk aan de volgende tips wanneer u het zonnescerm opzet:

- De afbeeldingen geven een algemeen overzicht van de opbouw. De daadwerkelijke opbouw varieert enigszins afhankelijk van het model van de voortent.
- Vraag om hulp. Het is gemakkelijker het product met meerdere personen op te zetten.
- Zet de scheerlijnen vast zodat het zonnescerm strak staat, maar niet wordt vervormd.
- Controleer de scheerlijnen regelmatig op goede spanning. Pas deze indien nodig aan met behulp van de glijders.

Zet het zonnescerm als volgt op:

1. Om het zonnescerm te beschermen tegen vuil en schade, legt u er een grondzeil of onderzeil onder alvorens dit uit te pakken.
2. Pak het zonnescerm uit.
3. Sorteert en identificeert de verschillende onderdelen.
4. Als u het zonnescerm met een voortent gebruikt, bevestig het zonnescerm dan eerst aan de voortent alvorens de voortent op te zetten.
5. Zodra de voortent is opgezet, gaat u om het zonnescerm op te zetten te werk zoals afgebeeld (afb. **1**, pagina 3 tot afb. **6**, pagina 4).

Het zonnescerm opzetten als luifel:

Om het zonnescerm op te zetten, gaat u te werk zoals afgebeeld (afb. **7**, pagina 4 tot afb. **10**, pagina 4).

Het zonnescerm afbreken



LET OP! Materiële schade

Gebruik geen kracht bij het afbreken van het zonnescerm. Anders kunt u materiaal beschadigen.

1. Verwijder vuil van de buitenzijde.
2. Verwijder alle lijnen en banden.
3. Verwijder alle haringen.
4. Verwijder de telescopische stokken.
5. Rits het zonnescerm van de voortent.

Reiniging en onderhoud



LET OP! Materiële schade

- Gebruik geen scherpe of harde voorwerpen of bijtende schoonmaakmiddelen voor de reiniging.
- Gebruik geen middelen op alcoholbasis, chemicaliën, zeep en reinigingsmiddelen voor de reiniging.
- Verwijder vogelpoep en boomhars zo snel mogelijk om te voorkomen dat het materiaal permanent beschadigd raakt.

1. Reinig het product indien nodig met schoon water en een zachte borstel.
2. Breng voor elke reis impregneermiddel tegen water en uv-straling aan.

Het zonnescerm opbergen



INSTRUCTIE

- Zet het zonnescerm volledig op om dit te reinigen.
- Kies een zonnige dag voor de reiniging om er zeker van te zijn dat het materiaal goed droogt.

1. Reinig het zonnescerm.
2. Laat het zonnescerm volledig luchten en controleer of dit helemaal is opgedroogd voordat u het opbergt.
3. Berg het product op op een goed geventileerde, droge plek.

Afvoer

- Laat het verpakkingsmateriaal indien mogelijk recycleren.



Als u het product definitief buiten bedrijf stelt, informeer dan bij het dichtstbijzijnde recyclingcentrum of uw speciaalzaak naar de betreffende afvoervoorschriften.

Garantie

De wettelijke garantieperiode is van toepassing. Als het product defect is, wendt u zich tot het filiaal van de fabrikant in uw land (zie dometic.com/dealer) of tot uw speciaalzaak.

Voor de afhandeling van de reparatie of garantie dient u de volgende documenten mee te sturen:

- een kopie van de factuur met datum van aankoop,
- reden van de klacht of een beschrijving van de storing.

De garantie dekt productiefouten, materialen en onderdelen. De garantie dekt geen verbleking van het tentdoek en slijtage en schade als gevolg van uv-straling, onjuist gebruik, onopzettelijke schade, stormschade en permanent, semi-permanent of commercieel gebruik. De garantie dekt geen enkele vorm van gevolgschade. Neem voor claims contact op met uw dealer. Dit heeft geen invloed op uw wettelijke rechten.

Læs og følg alle anvisninger, retningslinjer og advarsler i denne produktvejledning grundigt for at sikre, at du altid installerer, bruger og vedligeholder produktet korrekt.

Ved at benytte produktet bekræfter du hermed, at du har læst denne ansvarsfraskrivelse, alle anvisninger, retningslinjer og advarsler grundigt, og at du forstår og er indforstået med de vilkår og betingelser, der er fastlagt heri.

Du er indforstået med kun at bruge dette produkt til det beregnede formål og anvendelse i overensstemmelse med anvisningerne, retningslinjerne og advarslerne i denne produktvejledning samt i overensstemmelse med alle de gældende love og forskrifter.

Manglende læsning og ignorering af disse anvisninger og advarsler kan medføre kvæstelser på dig selv og andre, skade på dit produkt eller skade på anden ejendom i nærheden.

Dometic påtager sig intet ansvar for nogen form for tab, skade eller kvæstelse, som enten direkte eller indirekte skyldes installation, brug eller vedligeholdelse af produktet, der ikke er i overensstemmelse med anvisningerne og advarslerne i produktvejledningen.

Der tages forbehold for eventuelle ændringer og opdateringer af denne produktvejledning samt anvisningerne, retningslinjerne og advarslerne samt den tilhørende dokumentation. Se documents.dometic.com, dometic.com for de nyeste produktinformationer.

Forklaring af symboler



FARE!

Sikkerhedshenvisning: Hvis dette ikke overholdes, vil det medføre dødelige eller alvorlige kvæstelser.



ADVARSEL!

Sikkerhedshenvisning: Hvis denne henvisning ikke overholdes, kan det medføre dødelige eller alvorlige kvæstelser.



FORSIGTIG!

Sikkerhedshenvisning: Manglende overholdelse af denne anvisning kan medføre kvæstelser.



BEMÆRK!

Manglende overholdelse af denne anvisning kan medføre materielle skader og forringe produktets funktion.



NOTE

Supplerende informationer om betjening af produktet.

Generelle sikkerhedshenvisninger



FARE! Hvis dette ikke overholdes, vil det medføre dødelige eller alvorlige kvæstelser.

Fare for kulilteforgiftning

- Brug aldrig et apparat, der forbrænder brændstof som en grill eller gasvarmere, under forteltet. Forbrændingsprocessen danner kulilte, som ophobes under forteltet, da der ikke er noget træk.



ADVARSEL! Manglende overholdelse af disse advarsler kan medføre dødelige eller alvorlige kvæstelser.

Brandfare

- Undgå madlavning under forteltet eller brug af åben ild.



FORSIGTIG! Manglende overholdelse af disse forsigtighedshenvisninger kan medføre mindre eller moderate kvæstelser.

Fare for kvæstelser

- Dette apparat er ikke beregnet til at blive anvendt af personer (inkl. børn), som har begrænsede fysiske, sanselige eller mentale evner eller er uerfarne eller uvidende, medmindre der er sørget for et passende opsyn eller udførlig vejledning i brugen af apparatet fra en person, der er ansvarlig for deres sikkerhed.
- Lad ikke børn lege omkring forteltet, og sørg for at bære fodtøj, der beskytter fødderne. Bardunerne er en snublefare, og pløkkene kan være skarpe.
- Rengøring og brugerens vedligeholdelse må ikke udføres af børn uden opsyn.

Leveringsomfang

Solar Shade 200

Komponent	Antal
Solsejl	1
Teleskopstang	2
Bæretaske	1

Solar Shade 260, 330, 390, 400, 440, 500

Komponent	Antal
Solsejl	1
Teleskopstang	3
Bæretaske	1

Korrekt brug

Dette solsejl er egnet til:

- lette til moderate vejrforhold
- touring.

Dette solsejl er **ikke** beregnet til:

- kraftige vindforhold eller snefald
- erhvervsmæssig brug

Dette solsejl er kun egnet til dets beregnede formål og anvendelse i overensstemmelse med denne anvisning. Enhver anden brug, der afviger fra den beregnede brug, er forbudt! Dometic påtager sig intet ansvar for nogen som helst form for tab, skade eller kvæstelser, der enten direkte eller indirekte skyldes ukorrekt brug.

Brug af solsejlet

Før første brug

Lær produktet at kende ved at foretage en prøveopsætning, før produktet anvendes første gang. Kontrollér, om leveringsomfanget er komplet.

Opsætning af solsejlet



FORSIGTIG! Fare for kvæstelser og materielle skader

Ukorrekt opsætning eller manglende nedtagning af solsejlet i kraftig vind kan medføre, at en stang løsner sig, hvilket kan medføre personskader eller skader på dit køretøj.



BEMÆRK! Materielle skader

- Sørg for, at der er et lille mellemrum mellem solsejlet og forteltets tag, så luften kan cirkulere.
- Du må ikke åbne eller lukke lynlåsen med brug af vold.



NOTE

- Solsejlet leveres med kraftige pløkke. De vil være egnet til mange steder, men der kan kræves specielle pløkke til særlige typer jordbunde. Spørg din forhandler.
- Slå pløkkene i jorden med en vinkel på 45° væk fra solsejlet.
- Slå pløkkerne i bardunerne på linje med den søm, de starter fra.

Vær opmærksom på følgende tips, når du sætter solsejlet op:

- Figureerne viser en generel oversigt over opsætningen. Den faktiske opsætning varierer en smule afhængigt af forteltets model.
- Få hjælp. Opsætningen er nemmere, hvis man er flere om det.
- Pløk bardunerne, så solsejlet er stramt men stadig holder faconen.
- Kontrollér af og til bardunerne for at sikre, at de er tilstrækkeligt stramme, og brug evt. skyderne til at justere dem.

Sæt solsejlet op på følgende måde:

1. For at beskytte solsejlet mod snavs og beskadigelser skal der lægges et underlag før udpakningen.
2. Pak solsejlet ud.
3. Sortér og identificér de forskellige komponenter.
4. Hvis der bruges et fortelt, skal solsejlet forbindelse mes forteltet, før forteltet sættes på.
5. Når forteltet er sat helt op, skal du fortsætte med at sætte solsejlet op (fig. **1**, side 3 til fig. **6**, side 4).

Sæt solsejlet op på følgende måde:

Fortsæt opsætningen af solsejlet som vist (fig. **7**, side 4 til fig. **10**, side 4).

Afmontering af solsejlet



BEMÆRK! Materielle skader

Brug ikke vold, når du afmonterer solsejlet. Ellers kan du beskadige materialerne.

1. Fjern al udvendig smuds.
2. Fjern alle barduner og bånd.
3. Fjern alle pløkker.
4. Fjern teleskopstængerne.
5. Lyn solsejlet af forteltet.

Rengøring og vedligeholdelse



BEMÆRK! Materielle skader

- Du må ikke bruge skarpe eller hårde genstande eller rengøringsmidler under rengøringen.
- Brug ikke spritbaserede materialer, kemikalier, sæbe og rengøringsmidler under rengøringen.
- Fjern fugleklatte og træharpiks så hurtigt som muligt for at undgå, at materialet tager permanent skade.

1. Rengør produktet om nødvendigt med rent vand og en blød børste.
2. Påfør imprægnering mod vand og UV-stråling før hver tur.

Opbevaring af solsejlet



NOTE

- Sæt solsejlet helt op med henblik på rengøring.
- Vælg at gøre rent på en dag, hvor solen skinner, så du er sikker på, at materialet tørrer helt.

1. Rengør solsejlet.
2. Tøm luften helt, og sørg for, at solsejlet er helt tørt, inden det pakkes væk.
3. Skal opbevares et tørt sted med god udluftning.

Bortskaffelse

- ▶ Bortskaf så vidt muligt emballagen sammen med det tilsvarende genbrugsaffald.



Hvis du tager produktet endegyldigt ud af drift, skal du kontakte det nærmeste recyclingcenter eller din faghandel for at få de pågældende forskrifter om bortskaffelse.

Garanti

Den lovbestemte garantiperiode gælder. Hvis produktet er defekt, skal du kontakte producentens afdeling i dit land (se dometic.com/dealer) eller din forhandler.

Ved reparation eller krav om garanti skal du medsende følgende bilag:

- En kopi af regningen med købsdato
- En reklameringsgrund eller en fejlbeskrivelse

Garantien dækker produktionsfejl, materialer og dele. Garantien dækker ikke falmning af afdækningen og slitage samt UV-nedbrydning, misbrug, utilsigtet beskadigelse, stormskader, permanent eller halvpermanent brug eller brug i kommercielt øjemed. Den dækker ikke følgeskader. Kontakt din forhandler i forbindelse med krav. Dette påvirker ikke dine lovmæssige krav.

Läs och följ noggrant alla instruktioner, direktiv och varningar i den här produkthandboken för att säkerställa att du alltid installerar, använder och underhåller produkten på rätt sätt.

Genom att använda produkten bekräftar du härmed att du noggrant har läst denna ansvarsfriskrivning, alla instruktioner, direktiv och varningar och att du förstår och är införstådd med att följa de villkor som anges här. Du är införstådd med att endast använda denna produkt i avsett syfte och i enlighet med instruktionerna, direktiven och varningarna som anges i denna produkthandbok samt i enlighet med alla gällande lagar och bestämmelser.

Om du inte läser och följer instruktionerna och varningarna som anges här kan det leda till personskador på dig eller andra, på produkten eller annan egendom i närheten.

Dometic åtar sig inget ansvar för några förluster, materiella skador eller personskador som direkt eller indirekt uppstår som följd av att installation, användning eller underhåll av produkten inte utförts enligt instruktionerna och varningarna i produkthandboken.

Denna produkthandbok, inklusive instruktionerna, direktiven och varningarna samt relaterad information, kan ändras och uppdateras. För uppdaterad produktinformation, besök documents.dometic.com, dometic.com.

Förklaring av symboler



FARA!

Säkerhetsanvisning: Om inte denna anvisning följs leder det till dödliga eller allvariga personskador.



WARNING!

Säkerhetsanvisning: Om inte denna anvisning följs kan det leda till dödliga eller allvariga personskador.



AKTA!

Säkerhetsanvisning: Om anvisningarna inte följs finns risk för personskador.



OBSERVERA!

Om anvisningarna inte följs kan det leda till materialskador och försämra produktens funktion.



ANVISNING

Kompletterande information om användning av produkten.

Allmänna säkerhetsanvisningar



FARA! Om inte denna anvisning följs leder det till dödliga eller allvariga personskador.

Fara för kolmonoxidförgiftning

- Använd aldrig en förbränningsapparat som grill eller gasolkök inuti förtältet. Förbränningen bildar kolmonoxid som samlas inuti förtältet eftersom det inte finns någon ventilation.



WARNING! Om man underlåter att följa de här varningarna kan följden bli dödsfall eller allvarlig personskada.

Brandrisk

- Laga inte mat i förtältet och använd inte öppen låga.



AKTA! Om man underlåter att följa de här försiktighetsåtgärderna kan följden bli lindrig eller måttlig personskada.

Risk för personskada

- Denna apparat får inte användas av personer (inklusive barn) med nedsatt fysisk, sensorisk eller mental förmåga, eller som inte har erfarenhet eller tillräckliga kunskaper, såvida inte apparaten används under uppsikt eller med tillräcklig vägledning av en person som ansvarar för säkerheten.
- Låt inte barn leka i närheten av förtältet och se till att de använder lämpliga skyddande skor. Staglinor innebär snubblingsrisk och pinnarna kan vara vassa.
- Rengöring och användarunderhåll får inte genomföras av barn utan uppsikt.

Leveransomfattning

Solar Shade 200

Komponent	Mängd
Solskydd	1
Teleskopstolpe	2
Bärväska	1

Solar Shade 260, 330, 390, 400, 440, 500

Komponent	Mängd
Solskydd	1
Teleskopstolpe	3
Bärväska	1

Avsedd användning

Det här solskyddet är avsett för:

- Fint till måttligt dåligt väder
- Resor

Solskyddet är **inte** avsett för:

- Blåsigt väder eller snöfall
- Kommersiellt bruk

Det här solskyddet lämpar sig endast för avsedd användning i enlighet med denna bruksanvisning. Ingen annan användning utom avsedd användning är tillåten! Dometic åtar sig inget ansvar för förluster, materiella skador eller personskador som direkt eller indirekt uppkommer på grund av annan användning än avsedd användning.

Använda solskyddet

Före den första användningen

Bekanta dig med produkten genom att göra en testuppsättning innan produkten används på riktigt första gången. Kontrollera att allt finns som ska ingå i leveransen.

Installera solskyddet



AKTA! Risk för personskador och materialskador

Om installationen inte genomförs korrekt eller om man inte lyckas ta ner solskyddet vid blåsigt väder finns det risk att en stolpe lossnar, vilket kan ge upphov till personskada eller skada på fordonet.



OBSERVERA! Materiell skada

- Kontrollera att det finns ett litet mellanrum mellan solskyddet och förtältets tak så att luften kan cirkulera.
- Öppna eller stäng inte dragkedjorna med våld.



ANVISNING

- Solskyddet levereras med robusta pinnar. Dessa kommer att passa på många platser men för vissa underlag kommer specialpinnar krävas. Fråga din återförsäljare.
- Driv in pinnarna i marken med 45° vinkel från solskyddet.
- Fäst staglinorna i linje med sömmen de börjar från.

Tänk på följande tips när du sätter upp solskyddet:

- Bilderna ger en allmän översikt över uppsättningen. Den verkliga uppsättningen kommer variera beroende på förtältsmodellen.
- Be om hjälp. Det är lättare att sätta upp tältet om man är flera.
- Sätt fast staglinorna så att solskyddet är spänt utan att formen påverkas negativt.
- Kontrollera staglinorna då och då för att se om de är rätt spända, justera vid behov med löparna.

Sätt upp solskyddet så här:

1. Börja med att lägga ut en markduk eller underlag innan solskyddet packas upp, så att det inte blir smutsigt eller skadat.
2. Packa upp solskyddet.
3. Separera och identifiera de olika delarna.
4. Om solskyddet används tillsammans med ett förtält ska du ansluta solskyddet till förtältet innan du sätter upp förtältet.
5. När förtältet är fullständigt uppsatt går du tillväga enligt bilderna (bild **1**, sida 3 till bild **6**, sida 4) för att installera solskyddet.

Installera solskyddet som tak:

Gör så här för att sätta upp solskyddet (bild **7**, sida 4 till bild **10**, sida 4).

Ta ner solskyddet



OBSERVERA! Materiell skada

Använd inte våld när du tar ner solskyddet. Annars kan material skadas.

1. Ta bort all smuts på utsidan.
2. Ta bort alla linor och remmar.
3. Ta bort alla pinnar.
4. Ta bort teleskopstolparna.
5. Dra bort solskyddet från förtältet.

Rengöring och skötsel



OBSERVERA! Materiell skada

- Använd inte vassa eller hårda föremål eller rengöringsmedel för rengöringen.
- Använd inte alkoholbaserade material, kemikalier, såpa eller rengöringsmedel vid rengöring.
- Ta bort fågelspillning och tråkåda så snabbt som möjligt för att förhindra att materialet skadas permanent.

1. Rengör vid behov produkten med rent vatten och en mjuk borste.
2. Impregnera mot vatten och Uv-strålning inför varje resa.

Förvara solskyddet



ANVISNING

- Sätt upp solskyddet helt för rengöring.
- Välj en solig dag så att materialet kan torka ordentligt.

1. Rengör solskyddet.
2. Lufta solskyddet ordentligt och se till att det är helt torrt innan du lägger undan det.
3. Förvara på en torr och välventilerad plats.

Avfallshantering

- Lämna om möjligt förpackningsmaterialet till återvinning.



När produkten slutgiltigt tas ur bruk: informera dig om gällande bestämmelser hos närmaste återvinningscentral eller hos återförsäljaren.

Garanti

Den lagstadgade garantitiden gäller. Om produkten är defekt: kontakta tillverkarens kontor i ditt land (se dometic.com/dealer) eller återförsäljaren.

Vid reparations- resp. garantiärenden ska följande skickas med:

- en kopia på fakturan med inköpsdatum,
- en reklameringsbeskrivning/felbeskrivning.

Garantin täcker tillverkningsfel, material och delar. Garantin täcker inte blekning av skyddet och slitage på grund av UV-strålning, felaktig användning, skador som beror på olyckor, stormskador eller permanent, halvpermanent eller kommersiell användning. Den täcker inga skador som resultat av detta. Kontakta din återförsäljare vid reklamationer. Detta påverkar inte dina lagstadgade rättigheter.

Vennligst les nøye og følg alle instruksjoner, retningslinjer og advarsler som er inkludert i denne produktveiledningen for å sikre at du installerer, bruker og vedlikeholder produktet ordentlig til enhver tid.

Ved å bruke dette produktet bekrefter du at du har lest dette forbeholdet, alle instruksjoner, retningslinjer og advarsler nøye, og at du forstår og aksepterer å overholde betingelsene og vilkårene slik de er presentert her.

Du godtar å bruke dette produktet kun til tiltenkt formål og anvendelse, og i samsvar med instruksjonene, retningslinjene og advarslene slik de er presentert i denne produktveiledningen, så vel som i samsvar med alle gjeldende lovbestemmelser og forskrifter.

Hvis instruksjonene og advarslene som er presentert her, ikke blir lest og fulgt, kan dette resultere i personskader hos deg selv eller andre, skade på produktet eller skade på annen eiendom i nærheten.

Dometic påtar seg intet ansvar for tap, skader eller personskader som oppstår - direkte eller indirekte - under montering, bruk eller vedlikehold av produktet som følge av manglende overholdelse av instruksjonene og advarslene i produktveiledningen.

Denne produktveiledningen, inkludert instruksjonene, retningslinjene og advarslene, samt relatert dokumentasjon, kan være underlagt endringer og oppdateringer. For oppdatert produktinformasjon, se documents.dometic.com, dometic.com.

Symbolforklaring



FARE!

Sikkerhetsregel: Hvis man ikke overholder disse instruksjonene, kan det føre til død eller alvorlig skade.



ADVARSEL!

Sikkerhetsregel: Hvis man ikke overholder denne regelen, kan det føre til død eller alvorlig skade.



FORSIKTIG!

Sikkerhetsregel: Unnlatelse av å følge disse kan føre til personskader.



PASS PÅ!

Unnlatelse av å følge disse instruksjonene kan medføre skade på materiale og svekke produktets funksjon.



MERK

Ytterligere informasjon om betjening av produktet.

Generelle sikkerhetsinstruksjoner



FARE! Hvis man ikke overholder disse instruksjonene, kan det føre til død eller alvorlig skade.

Fare for karbonmonoksidforgiftning

- Bruk aldri et drivstoffbrennende apparat som grill eller gassvarmere inne i forteltet. Forbrenningsprosessen produserer karbonmonoksid som akkumulerer inne i forteltet, da det ikke er noen avtrekkskanal.



ADVARSEL! Manglende overholdelse av disse advarslene kan resultere i alvorlige personskader, eventuelt med døden til følge.

Brannfare

- Du må ikke tilberede mat i forteltet eller bruke åpen ild.



FORSIKTIG! Manglende overholdelse av disse forsiktighetsvarslene kan resultere i mindre til moderate personskader.

Fare for personskader

- Dette apparatet skal ikke brukes av personer (inkludert barn) med reduserte fysiske, sensoriske eller psykiske evner, eller også manglende erfaring eller kunnskap, med mindre de er under egnet oppsyn eller har fått anvisninger om bruk av apparatet av en person som er ansvarlig for deres sikkerhet.
- Ikke la barn leke rundt forteltet, og påse at alle har på seg egnet beskyttende fottøy. Bardunlinjer er en snublefare og pluggen kan være skarpe.
- Rengjøring og vedlikehold må ikke utføres av barn uten at de er under oppsikt.

Leveringsomfang

Solskjerm 200

Komponent	Antall
Solskjerm	1
Teleskopisk stang	2
Bæreveske	1

Solskjerm 260, 330, 390, 400, 440, 500

Komponent	Antall
Solskjerm	1
Teleskopisk stang	3
Bæreveske	1

Tiltenkt bruk

Denne solskjermen er egnet for:

- lett til moderat vær
- rundreiser

Denne solskjermen er **ikke** egnet for:

- vindfulle værforhold eller snøfall
- kommersiell bruk

Denne solskjermen er kun egnet for det tiltenkte formålet og anvendelsen i samsvar med denne instruksjonen. All annen bruk som avviker fra forskriftsmessig bruk, er ikke tillatt! Dometic påtar seg intet ansvar for tap, ødeleggelse eller personskader som oppstår - direkte eller indirekte - som følge av annet enn forskriftsmessig bruk.

Bruke solskjermen

Før første gangs bruk

Gjør deg kjent med produktet ved å utføre et testoppsett før produktet brukes for første gang. Sjekk at leveransen er komplett.

Sette opp solskjermen



FORSIKTIG! Risiko for personskade og skade på materiale

Feil oppsett eller manglende nedtaking av solskjermen under vindfulle værforhold kan føre til at stangen løsner og forårsaker skader på en person eller på kjøretøyet.



PASS PÅ! Materielle skader

- Se til at det er et lite mellomrom mellom solskjermen og taket til forteltet, slik at luft kan sirkulere.
- Ikke åpne eller lukk glidelåsene med makt.



MERK

- Solskjermen leveres med kraftige pluggen. Disse vil være egnet for mange steder men spesialpluggen kreves for noen typer grunnlag. Spør din forhandler.
- Kjør inn pluggene i 45 ° vinkel fra solskjermen og ned i bakken.
- Plugg bardunene på linje med sømme de starter fra.

Husk på følgende tips når du setter opp solskjermen:

- Illustrasjonene viser en generell oversikt over oppsettet. Det faktiske oppsettet vil variere noe, basert på forteltmodell.
- Skaff hjelp. Det er enklere for flere mennesker å sette opp.
- Plugg i bardunene slik at solskjermen er stram uten at det ødelegger formen.
- Sjekk bardunene fra tid til annen for å sikre tilstrekkelig spenning, bruk løpeskiner for å justere om nødvendig.

Sett opp solskjermen som følger:

1. For å beskytte solskjermen mot smuss og skade, legg ned et underlag på bakken eller fotavtrykk før det pakkes opp.
2. Pakk ut solskjermen.
3. Separer og identifiser de forskjellige komponentene.
4. Ved bruk med et fortelt, koble solskjermen til forteltet før oppsett av forteltet.
5. Når forteltet er satt helt opp, gå videre slik som vist for å sett opp solskjermen (fig. **1**, side 3 til fig. **6**, side 4).

Sett opp solskjermen som baldakin:

Fortsett som vist for å sette opp solskjermen (fig. **7**, side 4 til fig. **10**, side 4).

Demontering av solskjermen



PASS PÅ! Materielle skader

Ikke bruk makt når du demonterer solskjermen. Da kan du skade materialet.

1. Fjern smuss på utsiden.
2. Fjern alle linjer og stropper.
3. Fjern alle pluggen.
4. Fjern teleskopstengene.
5. Åpne glidelåsen mellom solskjermen og forteltet.

Rengjøring og vedlikehold



PASS PÅ! Materielle skader

- Ikke bruk skarpe eller harde gjenstander eller rengjøringsmidler til rengjøring.
- Ikke benytt alkoholbaserte materialer, kjemikalier, såper og rengjøringsmidler til rengjøring.
- Fjern fuglemøkk og kvae så snart som mulig, for å unngå permanent skade på materialet.

1. Om nødvendig, rengjør produktet med rent vann og en myk børste.
2. På impregnering mot vann og UV-stråling før hver reise.

Oppbevaring av solskjermen



MERK

- Sett opp solskjermen for rengjøring.
- Velg en dag med sol for rengjøring for å være sikker på at materialet vil tørke godt.

1. Rengjør solskjermen.
2. Luft ut fullstendig og påse at solskjermen er helt tørr før du pakker den bort.
3. Oppbevar på et godt ventilert, tørt sted.

Avfallshåndtering

- Lever emballasje til resirkulering så langt det er mulig.



Når du tar produktet ut av drift for siste gang, må du sørge for å få informasjon om deponeringsforskrifter hos nærmeste resirkuleringsstasjon eller hos din faghandler.

Garanti

Lovmessig garantitid gjelder. Hvis produktet skulle være defekt, kontakter du produsentens filial i ditt land (se dometic.com/dealer) eller til din faghandler.

Ved henvendelser vedrørende reparasjon eller garanti, må du sende med følgende dokumentasjon:

- kopi av kvitteringen med kjøpsdato,
- årsak til reklamasjonen eller beskrivelse av feilen.

Garantien dekker produksjonsfeil, materialer og deler. Garantien dekker ikke falming av duken og slitasje på grunn av UV-stråling, feil bruk, skader som skyldes uhell, skader som skyldes sterk vind, permanent eller delvis permanent eller kommersiell bruk. Den dekker heller ingen skader som følge av dette. Vennligst ta kontakt med forhandleren ved eventuelle krav. Dette påvirker ikke dine lovfestede rettigheter.

Lue kaikki tämän tuotteen käyttöohjeissa annetut ohjeet, määräykset ja varoitukset ja noudata niitä. Näin varmistat, että tuotteen asennus, käyttö ja huolto sujuu aina oikein.

Käyttämällä tuotetta vahvistat lukeneesi tämän tiedotteen, kaikki ohjeet, määräykset ja varoitukset huolellisesti ja että ymmärrät ja hyväksyt tässä annetut ehdot.

Sitoudut käyttämään tuotetta ainoastaan sen käyttötarkoitukseen ja ilmoitetuissa käyttökohteissa ja noudattaen tässä tuotteen käyttöohjeissa annettuja ohjeita, määräyksiä ja varoituksia samoin kuin voimassa olevia lakeja ja määräyksiä.

Tässä annettujen ohjeiden ja varoitusten lukematta ja noudattamatta jättäminen voi johtaa omaan tai muiden loukkaantumiseen, tuotteen vaurioitumiseen tai muiden, ympärillä olevien esineiden vaurioitumiseen.

Dometic ei ole vastuussa menetyksistä, vaurioista tai loukkaantumisista, jotka ovat suoraan tai epäsuorasti seurausta siitä, että tuote on asennettu tai sitä on käytetty tai huollettu tuotteen käyttöohjeissa annettujen ohjeiden ja varoitusten vastaisesti.

Tähän tuotteen käyttöohjeeseen, ohjeisiin, määräyksiin ja varoituksiin sekä oheisdokumentteihin voidaan tehdä muutoksia ja niitä voidaan päivittää. Katso ajantasaiset tuotetiedot osoitteesta documents.dometic.com, dometic.com.

Symbolien selitykset



VAARA!

Turvallisuusohjeet: Tämän ohjeen noudattamatta jättäminen johtaa kuolemaan tai vakavaan loukkaantumiseen.



VAROITUS!

Turvallisuusohjeet: Näiden ohjeiden noudattamatta jättäminen voi johtaa kuolemaan tai vakavaan loukkaantumiseen.



HUOMIO!

Turvallisuusohjeet: Tämän ohjeen noudattamatta jättäminen voi johtaa loukkaantumiseen.



HUOMAUTUS!

Tämän ohjeen noudattamatta jättäminen voi aiheuttaa materiaali- tai vaurioita ja heikentää tuotteen toimivuutta.



OHJE

Tuotteen käyttöä koskevia lisätietoja.

Yleisiä turvallisuusohjeita



VAARA! Tämän ohjeen noudattamatta jättäminen johtaa kuolemaan tai vakavaan loukkaantumiseen.

Häkämyrkytysvaara

- Älä milloinkaan käytä etuteltan sisällä polttoaineella toimivia laitteita kuten grillejä tai kaasulämmittimiä. Palaminen synnyttää häkää, joka kerääntyy etuteltan sisään, koska savuhormia ei ole.



VAROITUS! Näiden varoitusten noudattamatta jättäminen voi johtaa kuolemaan tai vakavaan vammaan.

Palovaara

- Etuteltassa ei saa laittaa ruokaa eikä käyttää avotulta.



HUOMIO! Näiden varoitusten noudattamatta jättäminen voi johtaa vähäiseen tai kohtalaiseen vammaan.

Loukkaantumisvaara

- Tätä laitetta ei ole tarkoitettu sellaisten henkilöiden (mukaan lukien lapset) käyttöön, joiden fyysiset, aistinvaikeudet tai henkiset kyvyt ovat rajoittuneita tai joilta puuttuu laitteen käytön vaatima kokemus tai tietämys. Poikkeuksena tästä on tilanne, jossa edellä mainittujen henkilöiden turvallisuudesta vastaava henkilö on antanut opastuksen laitteen käyttöön tai laitteen käyttö tapahtuu turvallisuudesta vastaavan henkilön valvonnassa.
- Älä anna lasten leikkiä teltan ympärillä ja varmista, että käytössä on sopivat suojaavat jalkineet. Naruihin voi kompastua ja kiilat voivat olla teräviä.

- Lapset eivät saa puhdistaa laitetta eivätkä ryhtyä käyttäjän suoritettavaksi tarkoitettuihin huoltotoihin ilman valvontaa.

Toimituskokonaisuus

Solar Shade 200

Osa	Määrä
Aurinkokatos	1
Teleskoopitanko	2
Kantolaukku	1

Solar Shade 260, 330, 390, 400, 440, 500

Osa	Määrä
Aurinkokatos	1
Teleskoopitanko	3
Kantolaukku	1

Käyttötarkoitus

Tämä aurinkokatos sopii seuraaviin:

- hyvä – kohtalainen sää
- retkeily

Tämä aurinkokatos **ei** sovi seuraaviin:

- tuuliset sääolot tai lumisade
- kaupallinen käyttö

Aurinkokatos soveltuu ainoastaan näissä ohjeissa ilmoitettuun käyttötarkoitukseen ja käyttökohteeseen. Muunlainen käyttö poikkeaa käyttötarkoituksesta ja on siten kielletty! Dometic ei vastaa menetyksistä, vahingoista tai tapaturmista, jotka johtuvat välittömästi tai välillisesti siitä, että tuotetta on käytetty käyttötarkoituksen vastaisesti.

Aurinkokatoksen käyttäminen

Ennen ensimmäistä käyttökertaa

Tutustu tuotteeseen pystyttämällä se kokeeksi ennen kuin käytät tuotetta ensimmäisen kerran. Tarkasta, että toimituskokonaisuus on täydellinen.

Aurinkokatoksen pystyttäminen



HUOMIO! Loukkaantumis- ja materiaalivahinkovaara

Vääränlainen pystytys tai aurinkokatoksen jättäminen pystyyn tuulisissa sääoloissa voi saada tangon löystymään ja vahingoittaa ihmisiä tai ajoneuvoasi.



HUOMAUTUS! Materiaalivaurio

- Varmista, että aurinkokatoksen ja etuteltan katon välissä on pieni rako, jotta ilma pääsee kiertämään.
- Älä avaa tai sulje vetoketjuja väkisin.



OHJE

- Aurinkokatoksen mukana tulee lujatekoiset kiilat. Ne sopivat moniin paikkoihin, mutta eräänlaisten maaperätyyppien yhteydessä tarvitaan erikoiskiiloja. Kysy kauppi-aaltasi.
- Lyö kiilat maahan 45°-kulmassa aurinkokatokseen nähden.
- Lyö narujen kiilat samalle kohdalle kuin sauma, josta naru alkaa.

Muista seuraavat yleisvinkit, kun pystytät aurinkokatoksen:

- Kuvista saat yleiskäsityksen pystytyksestä. Todellinen pystytys voi vaihdella hieman etuteltan mallista riippuen.
- Pyydä apua. Pystytys on helpompaa joukolla.
- Laita narujen kiilat niin, että aurinkokatos on tiukalla, mutta sen muoto ei muutu.
- Tarkasta narujen kireys silloin tällöin, säädä niitä tarvittaessa kiristyskappaleilla.

Pystytä aurinkokatos seuraavalla tavalla:

1. Jotta aurinkokatos ei likaantuisi tai vaurioituisi, levitä pohjakangas tai maavaate ennen pakkauksesta purkamista.
2. Pura aurinkokatos pakkauksesta.
3. Erottele ja tunnista eri osat.
4. Jos aurinkokatosta käytetään etuteltan kanssa, kiinnitä aurinkokatos etutelttaan ennen tämän pystyttämistä.
5. Kun etuteltta on pystytetty kokonaan, jatka kuvatulla tavalla aurinkokatoksen pystyttämiseksi (kuva **1**, sivulla 3 – kuva **6**, sivulla 4).

Pystytä aurinkokatos seuraavalla tavalla katokseksi:

Pystytä aurinkokatos kuvatulla tavalla (kuva **7**, sivulla 4 – kuva **10**, sivulla 4).

Aurinkokatoksen purkaminen



HUOMAUTUS! Materiaalivaurio

Älä käytä aurinkokatoksen purkamiseen voimaa. Voit muuten vahingoittaa materiaaleja.

1. Puhdista ulkopuoli liasta.
2. Ota kaikki narut ja hihnat pois.
3. Irrota kaikki kiilat.
4. Ota teleskooppitangot pois.
5. Irrota aurinkokatos etuteltasta.

Puhdistus ja hoito



HUOMAUTUS! Materiaalivaurio

- Älä käytä puhdistukseen teräviä tai kovia esineitä tai puhdistusaineita.
- Älä käytä puhdistamiseen alkoholipohjaisia aineita, kemikaaleja, saippuaa äläkä puhdistusaineita.
- Poista lintujen jätökset ja pihka mahdollisimman pian, jotta materiaaliin ei tule pysyvää vauriota.

1. Puhdista tuote tarvittaessa puhtaalla vedellä ja pehmeällä harjalla.
2. Lisää vesi- ja UV-säteilykylästeainetta ennen jokaista matkaa.

Aurinkokatoksen säilyttäminen



OHJE

- Pystytä aurinkokatos kokonaan puhdistusta varten.
- Valitse puhdistamiseen aurinkoinen päivä, jotta materiaali kuivuu perusteellisesti.

1. Puhdista aurinkokatos.
2. Täytä kokonaan ja varmista, että aurinkokatos on täysin kuiva ennen sen pakkaamista.
3. Säilytä kuivassa tuuletetussa paikassa.

Hävittäminen

- Vie pakkausmateriaali mahdollisuuksien mukaan vastaavan kierrätysjätteen joukkoon.



Jos poistat tuotteen lopullisesti käytöstä, pyydä tietoa sen hävittämistä koskevista määräyksistä lähimmästä kierrätyskeskuksesta tai ammattiliikkeestäsi.

Takuu

Laitetta koskee lakisääteinen takuu-aika. Jos tuote sattuu olemaan viallinen, käänny maasi valmistajan toimipisteen puoleen (katso dometic.com/dealer) tai ota yhteyttä omaan ammattikauppiaseesi.

Korjaus- ja takuukäsittelyä varten lähetä mukana seuraavat asiakirjat:

- kopio ostolaskusta, jossa näkyy ostopäivä,
- valitusperuste tai vikakuvaus.

Takuu kattaa valmistusvirheet, materiaalit ja osat. Takuu ei kata päällysteen haalistumista eikä UV-säteilystä johtuvaa kulumista, väärinkäyttöä, vahingoista syntyneitä vaurioita, myrskyvaurioita eikä jatkuvaa, osittain jatkuvaa eikä kaupallista käyttöä. Se ei kata seurannaisvaurioita. Jos sinulla on aihetta valitukseen, ota yhteyttä jälleenmyyjään. Tämä ei rajoita lakisääteisiä oikeuksiasi.

Mobile living made easy.



dometic.com

**YOUR LOCAL
DEALER**

dometic.com/dealer

**YOUR LOCAL
SUPPORT**

dometic.com/contact

**YOUR LOCAL
SALES OFFICE**

dometic.com/sales-offices

A complete list of Dometic companies, which comprise the Dometic Group, can be found in the public filings of:
DOMETIC GROUP AB • Hemvärnsgatan 15 • SE-17154 Solna • Sweden